

Термины

5 класс

Рисунок

Изображение на плоскости, созданное средствами графики

НАБРОСОК

рисунок, сделанный быстро, без окончательной отделки деталей изображения

ЭСКИЗ

предварительный набросок будущего рисунка (упрощенное изображение)

зарисовка

быстрый рисунок с натуры (рабочий материал для будущей картины)



набросок



эскиз

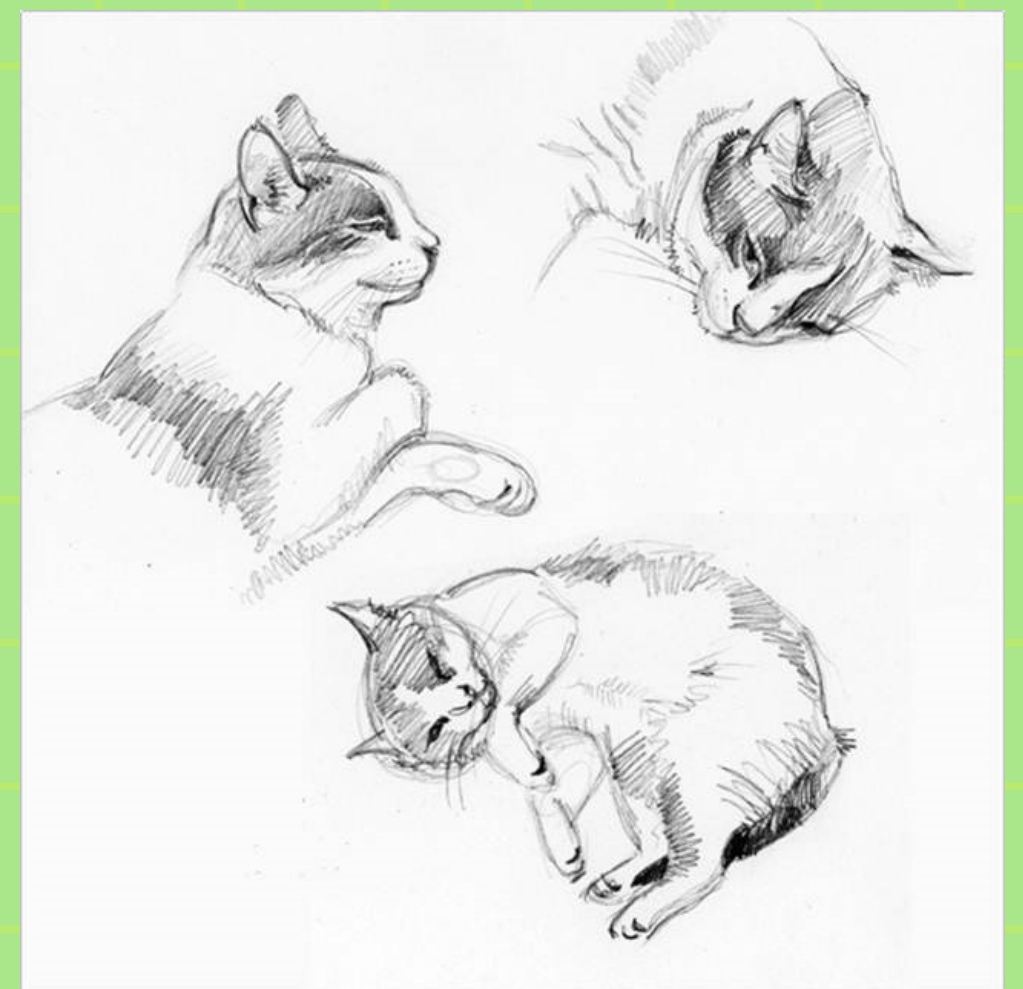

зарисовка

Термины

5 класс

ритм

повторение или чередование элементов композиции.

мотив

повторяющаяся идея, шаблон, рисунок или тема

плановость

деление на дальний (или третий план), средний (второй) и ближний (первый) планы.

линия

понятие, определяющее некоторую (физическую) величину в абстрактной форме (выражении)



ритм

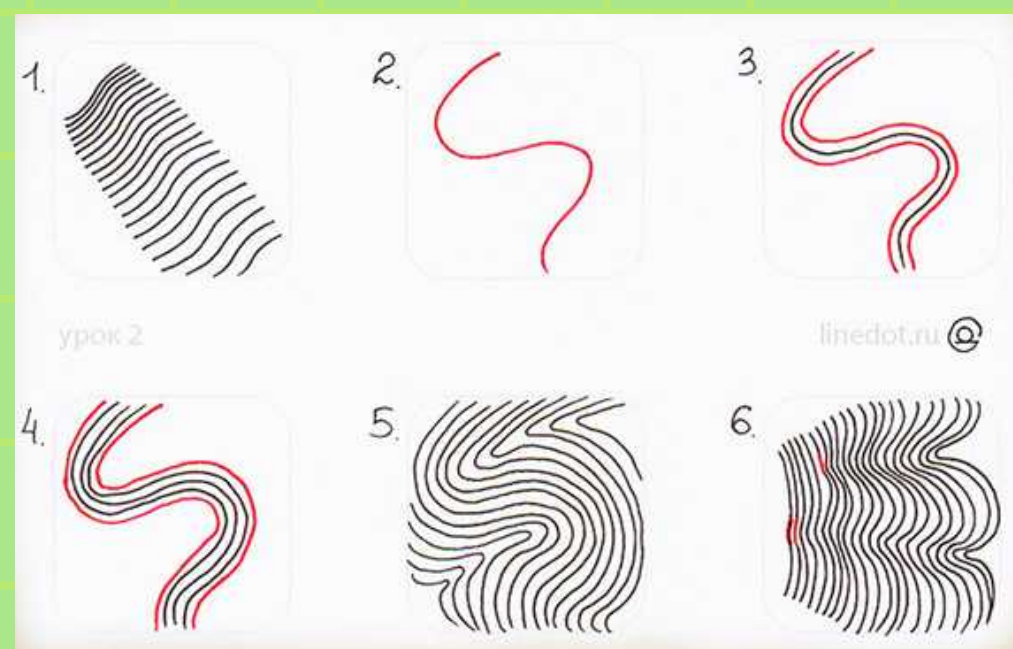

линия



мотив



плановость

Термины

5 класс

Декоративно-прикладное искусство

художественные изделия, которые будут иметь практическое назначение в общественном и частном быту

орнамент

узор, построенный на чередовании каких-то элементов в определенном порядке

роспись

сюжетные изображения и орнаменты. Создаются средствами декоративной живописи на изделиях декоративно-прикладного искусства

узор

рисунок, представляющий собой сочетание линий, фигур, красок, теней.



орнамент



роспись



узор

Термины

5 класс

Виды орнаментов

геометрический

орнамент, состоящий из абстрактных форм (точки, прямые, ломаные, зигзагообразные, сетчатопересекающиеся линии; круги, ромбы, многогранники, звёзды, кресты, спирали)

растительный

состоящий из геометризованных и стилизованных мотивов: листья, цветы, плоды (лотос, папирус, пальметта, акант, гранат и т. д.)

зооморфный (животный)

орнамент, стилизующий фигуры или части фигур реальных или фантастических животных.



геометрический



растительный



зооморфный

Примеры декоративно-прикладного искусства

5 класс



дымковская игрушка



филимоновская игрушка



городецкая роспись



ЖОСТОВО



каргопольская игрушка



хохлома



гжель



мезенская роспись

Термины

6 класс

натюрморт

жанр живописи, в котором художниками изображаются обиходные и неодушевленные предметы, такие как предметы быта и дары природы.

пейзаж

жанр живописи, предметом которого являются природные, сельские и городские ландшафты, а также атмосферные явления.

портрет

жанр живописи, существующего в действительности человека или группу людей.



натюрморт



пейзаж



портрет

Термины

6 класс

Живопись

вид изобразительного искусства, художественные произведения, которые создаются красками, наносимыми на какую - либо твердую поверхность.

архитектура

искусство проектирования и строительства разнообразных зданий и сооружений.

скульптура

вид изобразительного искусства, произведения которого имеют объемную форму и выполняются из твердых или пластических материалов.

графика

вид изобразительного искусства, в котором используются следующие основные изобразительные средства: линии, штрихи, пятна и точки.

Термины

6 класс

симметрия

термин, означающий одинаковое расположение частей чего - либо по противоположным частям точки или прямой.

асимметрия

термин, означающий отсутствие или нарушение симметрии.

статика

неподвижность. композиция, где нет движения.

динамика

противоположность статике. В динамичной композиции, элементы располагаются по диагональным осям или свободно располагаются на плоскости картины.

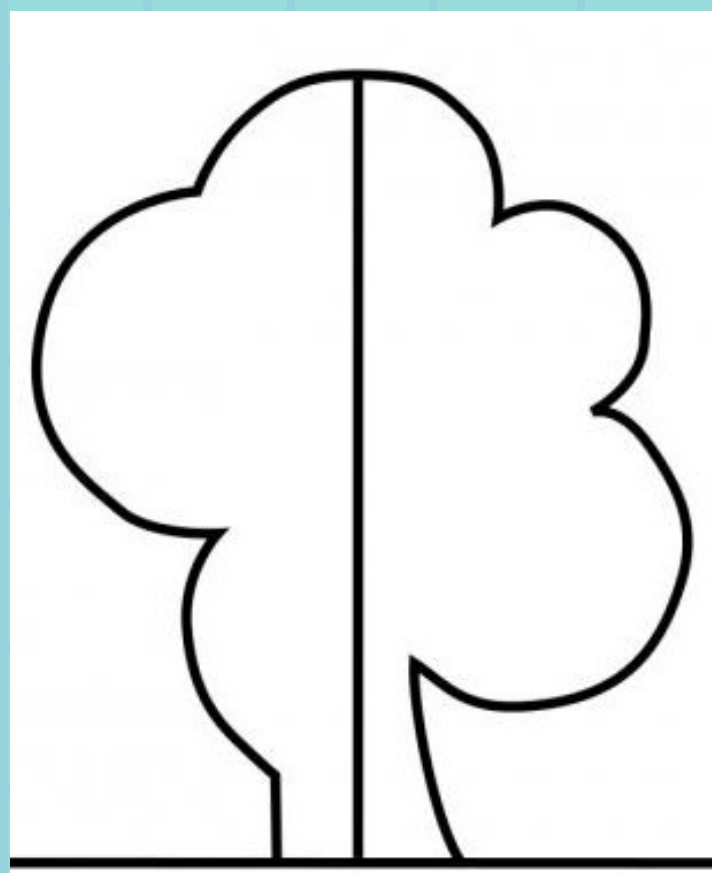

асимметрия

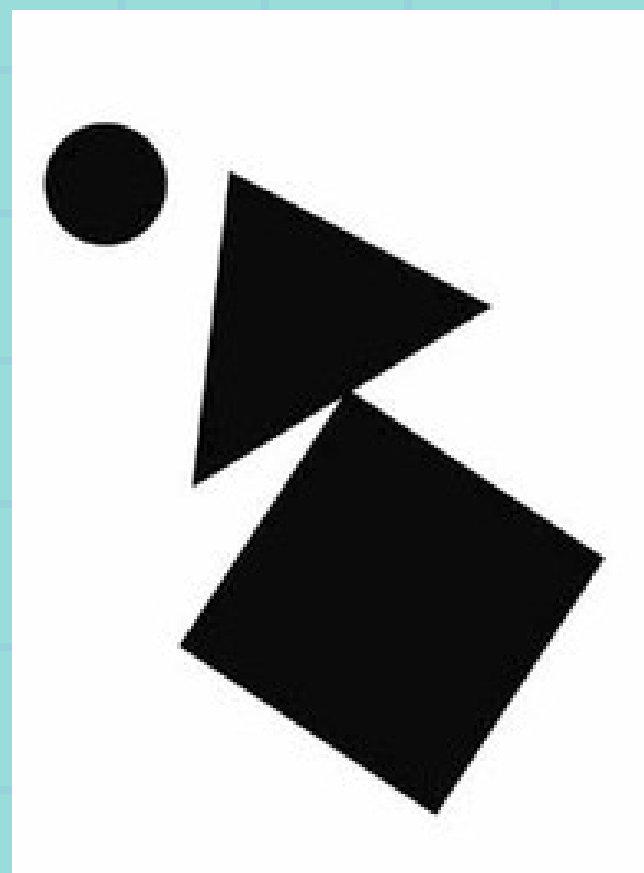

динамика

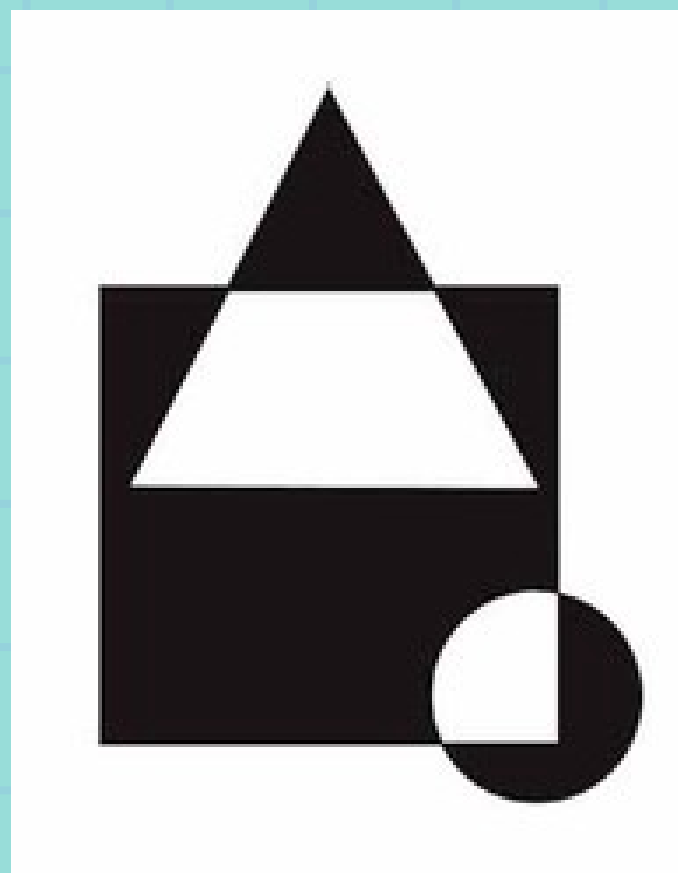

статика

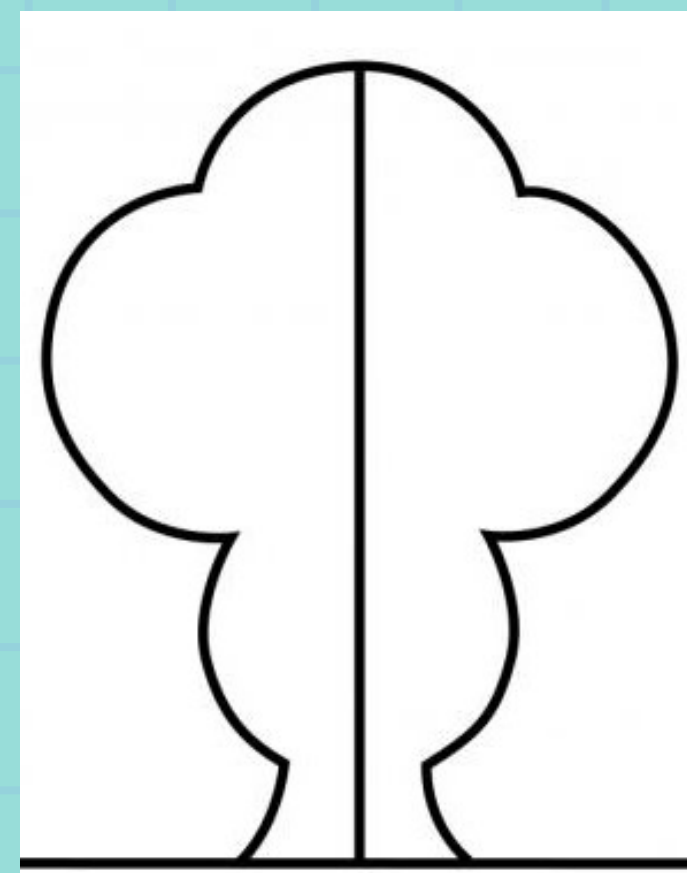

симметрия

Термины

6 класс

освещение

важнейшее выразительное средство изобразительного искусства как, средство построения объёма предметов и глубины пространства.

светотень

способ передачи объёма предмета с помощью теней и света

ТОН

это характеристика света в изображении, ТОН показывает степень освещённости.

контраст

величина, характеризующая разницу между двумя цветностями.

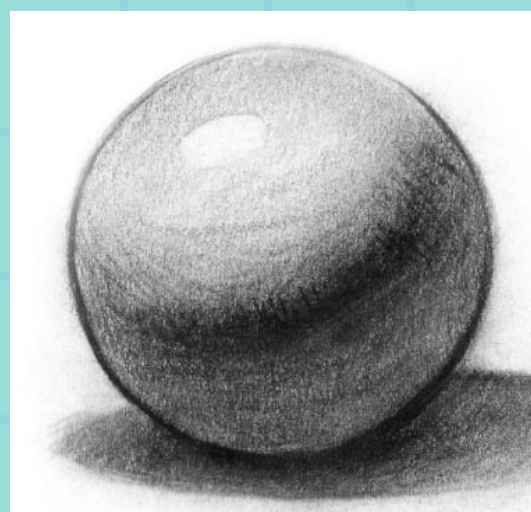

освещение

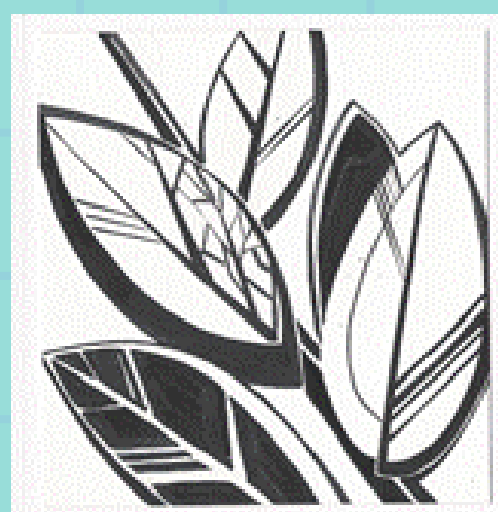

контраст

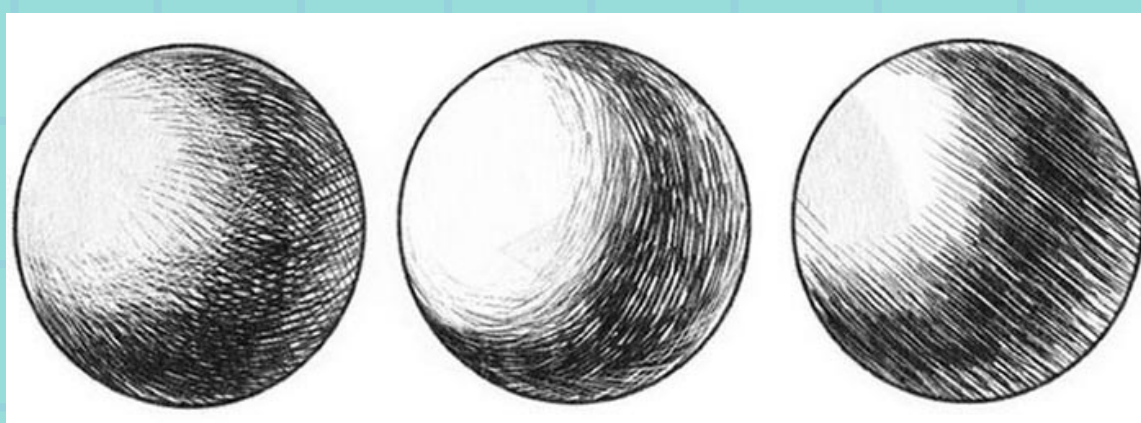

светотень

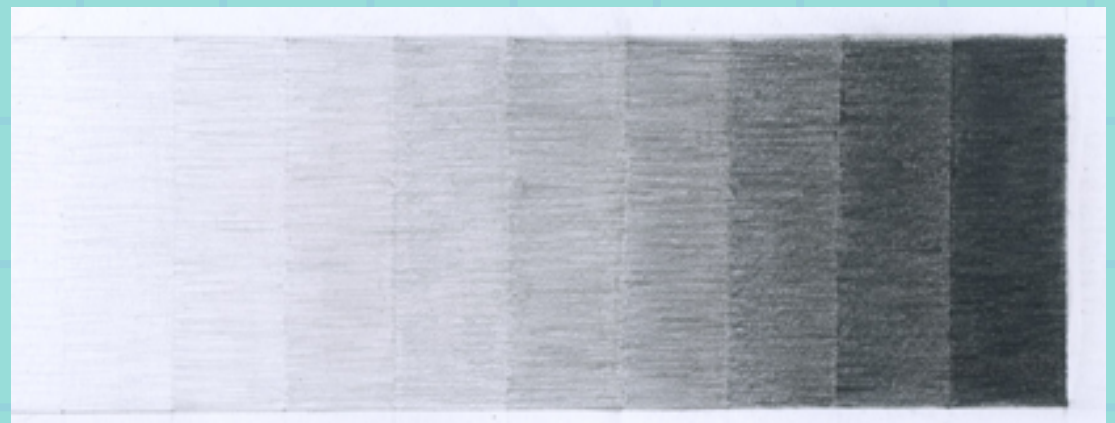

ТОН

Термины

6 класс

свет

ярко освещенная поверхность

полутон

пограничная освещенность, переход от света к тени.

**падающая
тень**

тень отбрасываемая на другие поверхности

**собственная
тень**

неосвещенная сторона самого предмета.

рефлекс

отраженный свет от соседних предметов.

блик

светлое пятно на освещенной поверхности — чистый, отраженный свет.

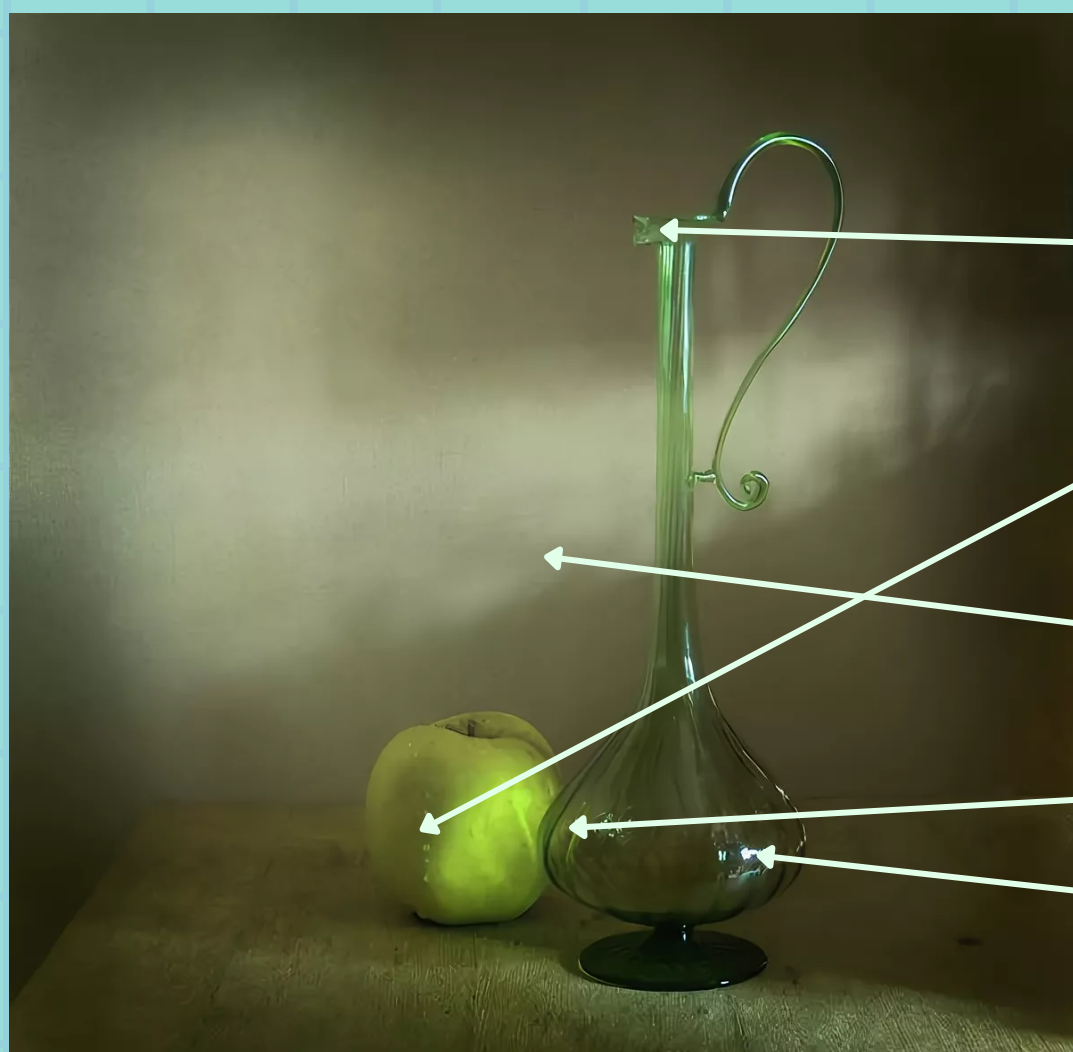

свет

полутон

собственная
тень

падающая
тень

рефлекс

блик

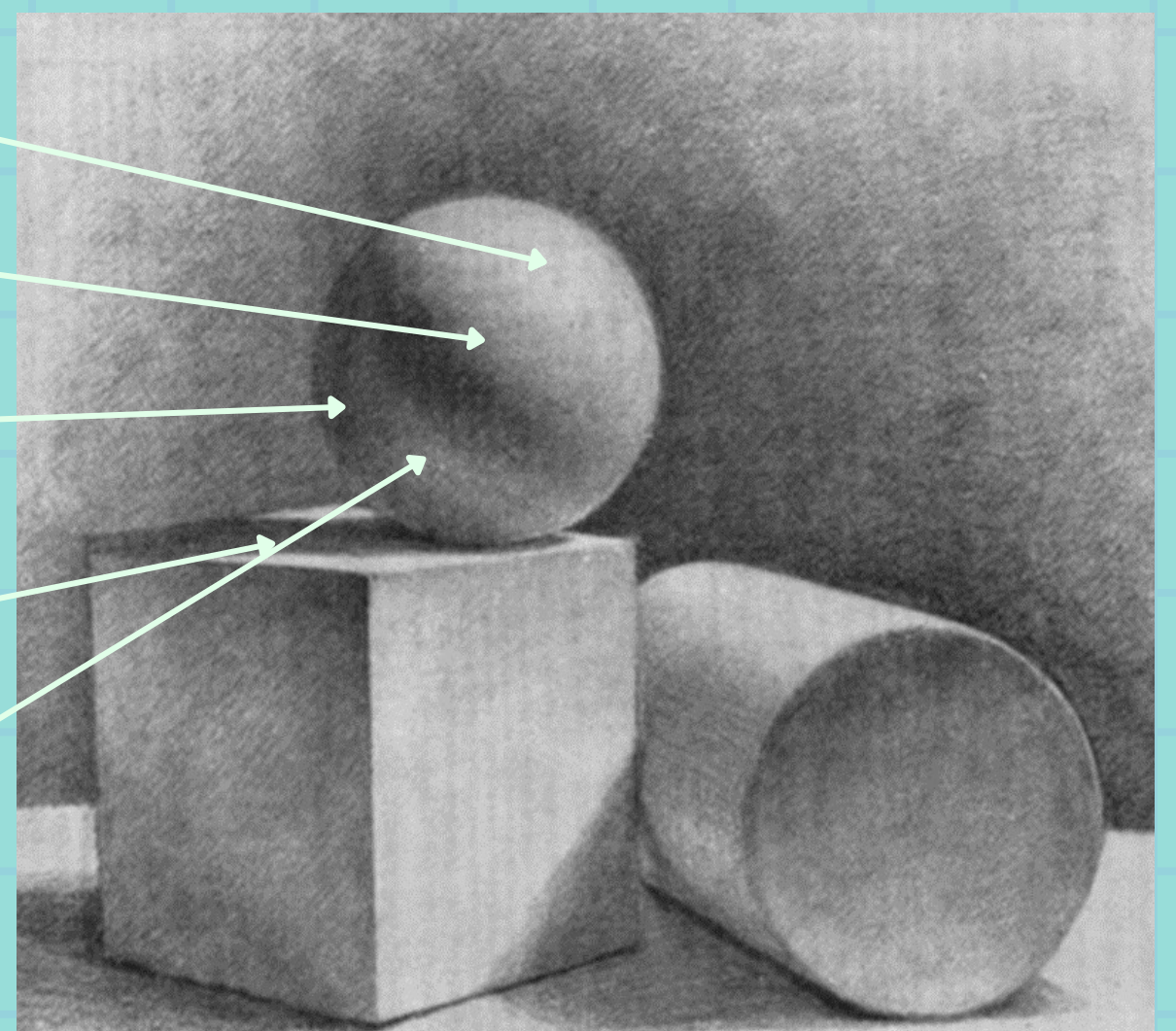

Цветовой круг

6 класс



цветовой круг (круг Иттена) - способ представления цветов видимого спектра в условной форме, обозначающей цветовые модели



основные цвета

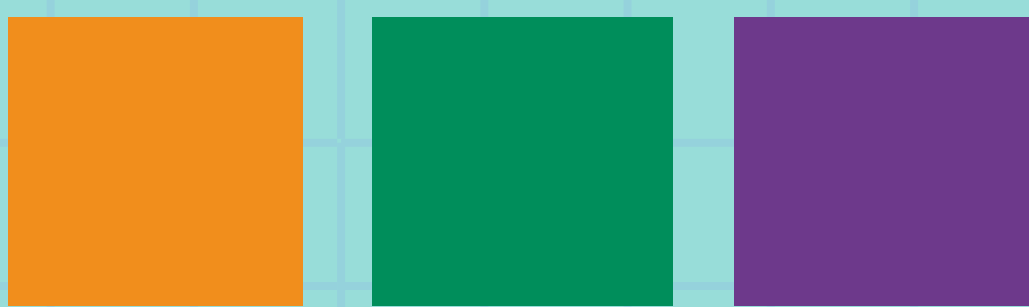

вторичные цвета

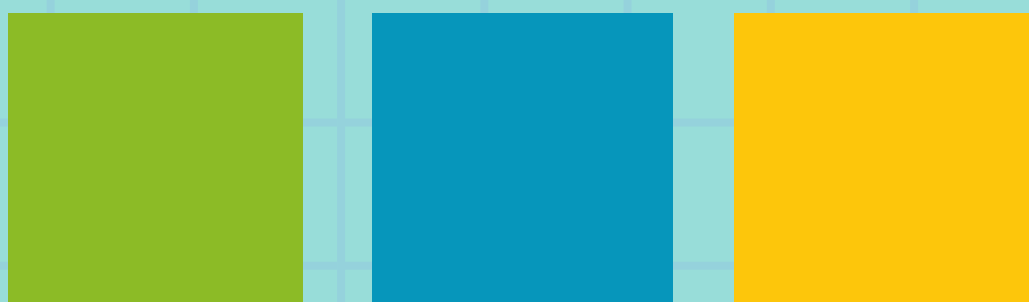

вспомогательные цвета

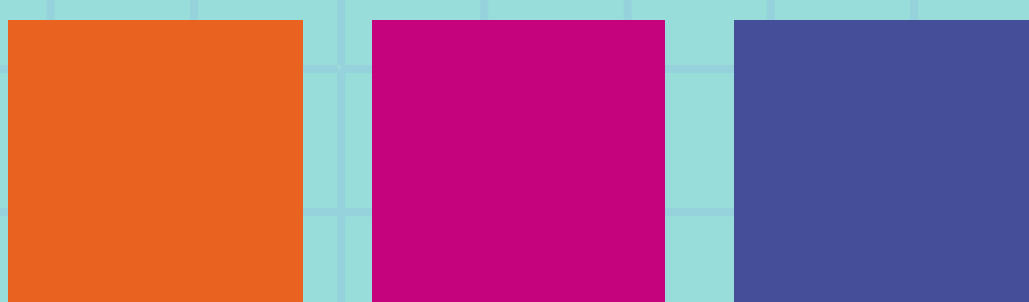

Термины

7 класс

Дизайн

создание промышленных изделий и рациональное формирование целостной предметной среды. (художественное конструирование)

веб-дизайн



дизайн пространственной среды



дизайн интерьера



архитектурный дизайн

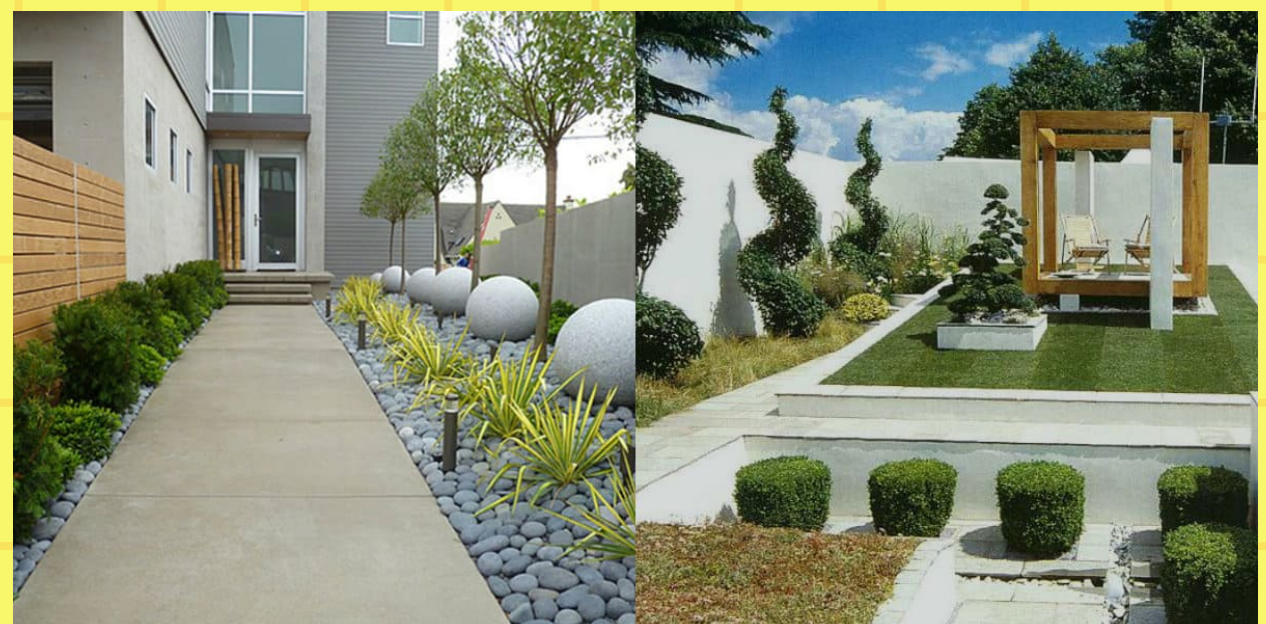

ландшафтный дизайн

Термины

7 класс

жанры изобразительного искусства

бытовой

изображает на картинах сцены из повседневной жизни обычных людей — своих современников.

исторический

изображает исторические события, включает также изображения недавних значимых событий.

мифологический

основой для сюжета произведений служат древние сказания, легенды, предания или сказки разных народов

библейский

основой для сюжета произведений служат сцены из Библии

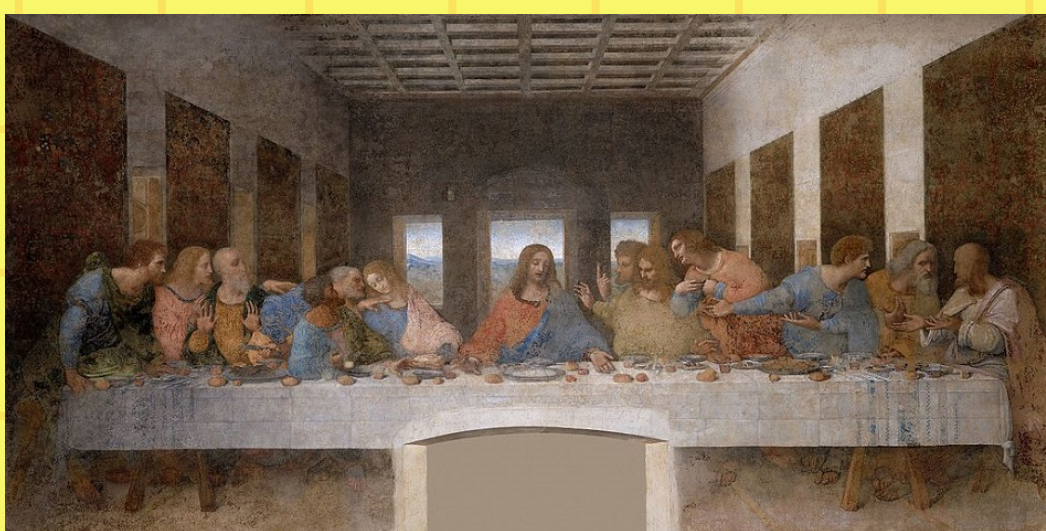

библейский



исторический



мифологический



бытовой

Термины

7 класс

Иллюстрация

картинка, график или схема, которая проясняет идею на примере.

фронтиспис

иллюстрация, помещенная на левой странице в развороте с титульным листом.

заставка

означает начало одной из частей повествования, обычно находятся вверху страницы

оборонная

небольшой рисунок, окруженный текстом. Рисунки на полях — менее значимых событий.

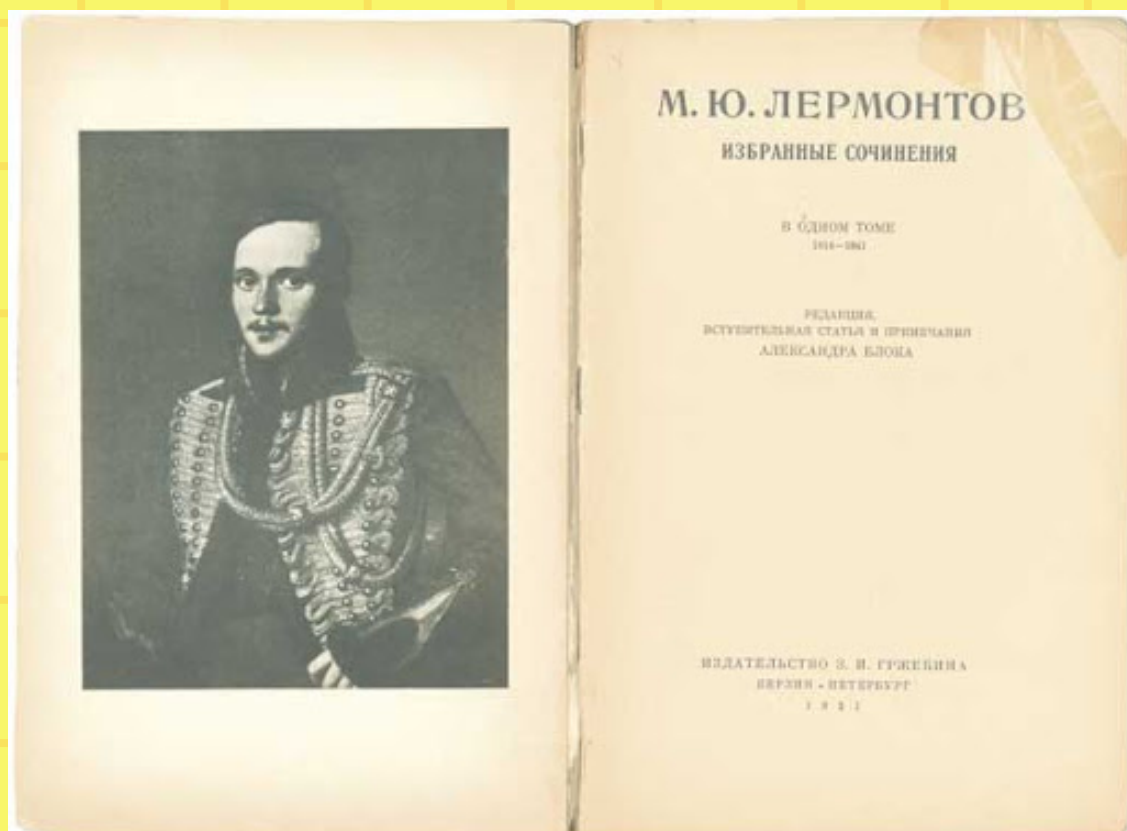

фронтиспис



заставка

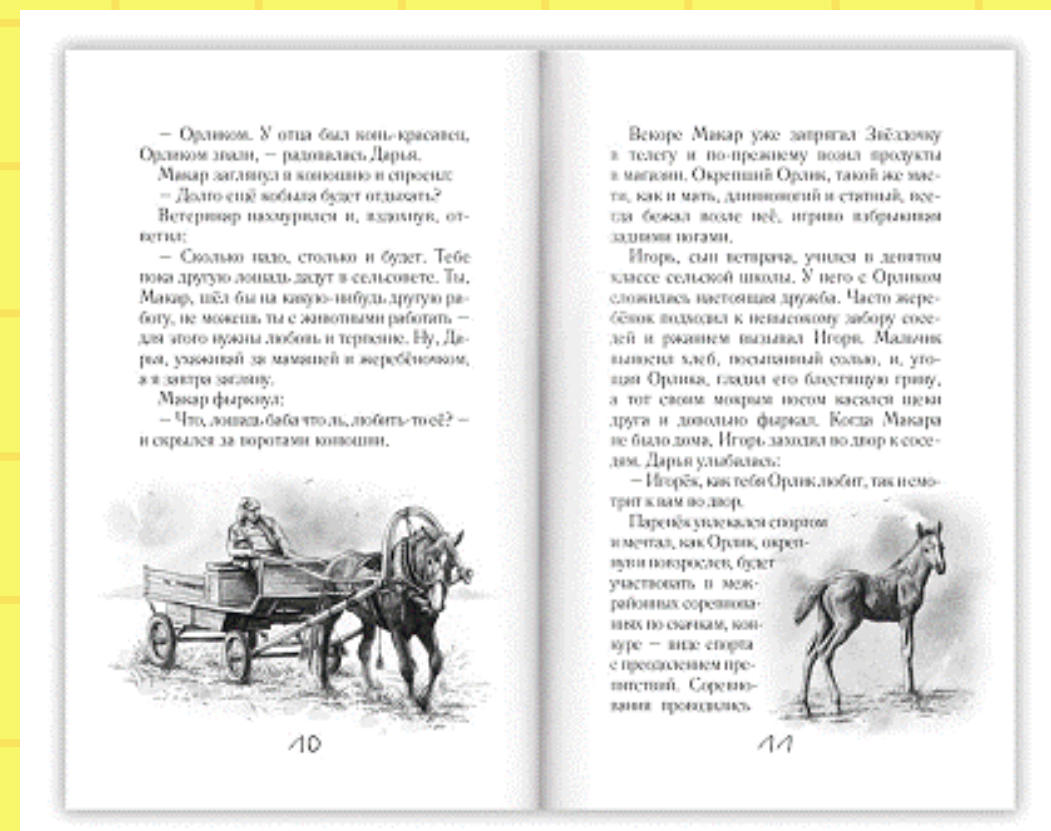

оборонная

Схемы построения предметов

предметов

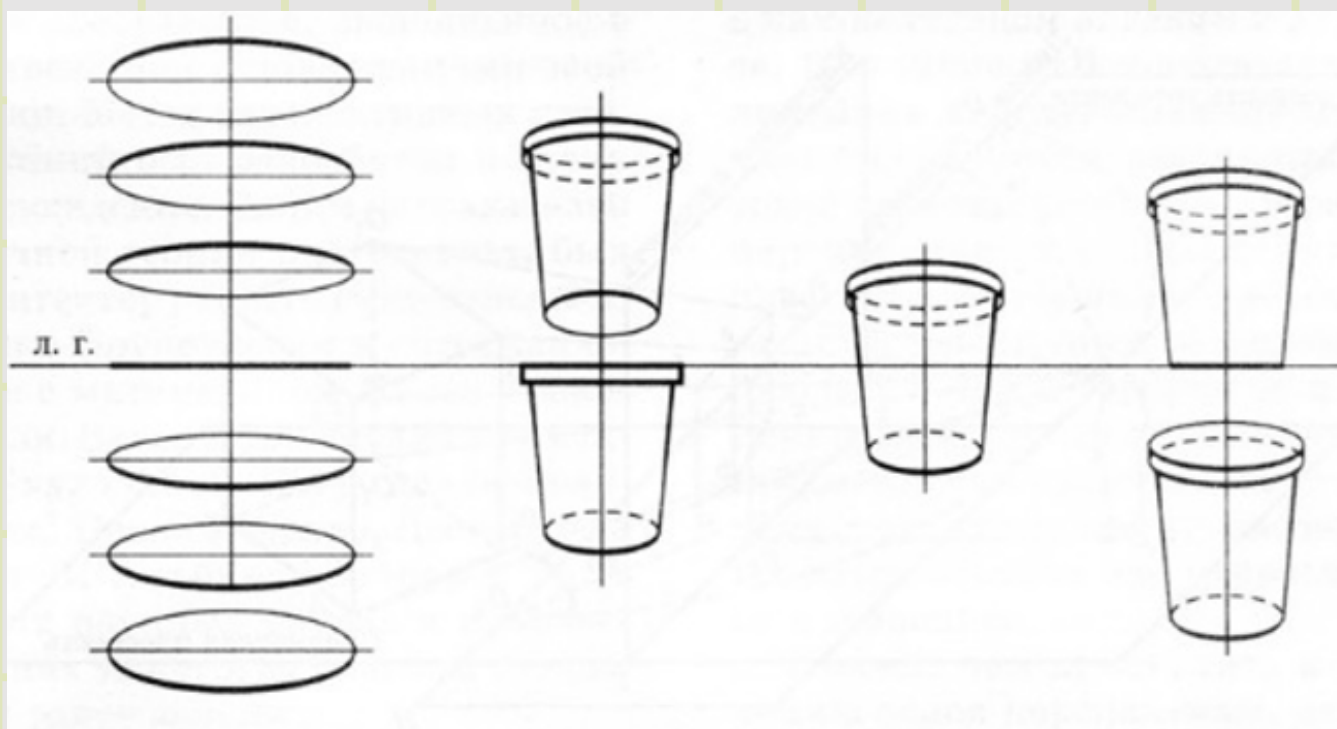

построение предметов относительно линии горизонта

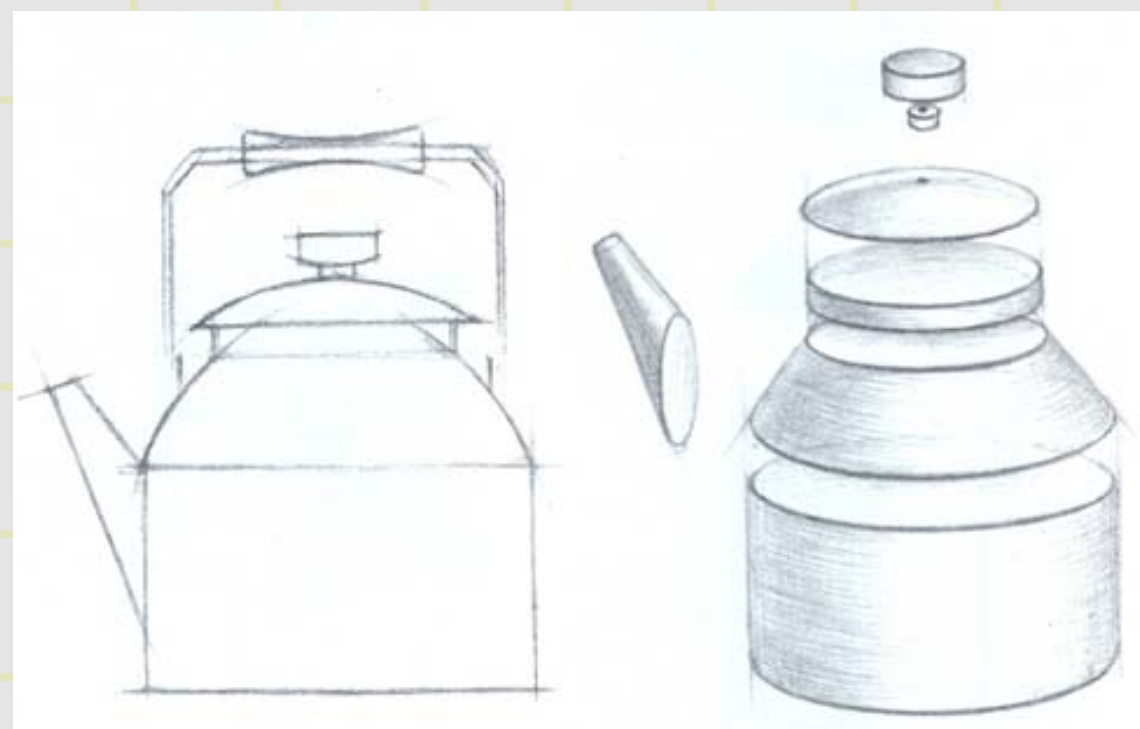

разбор предмета на составные части

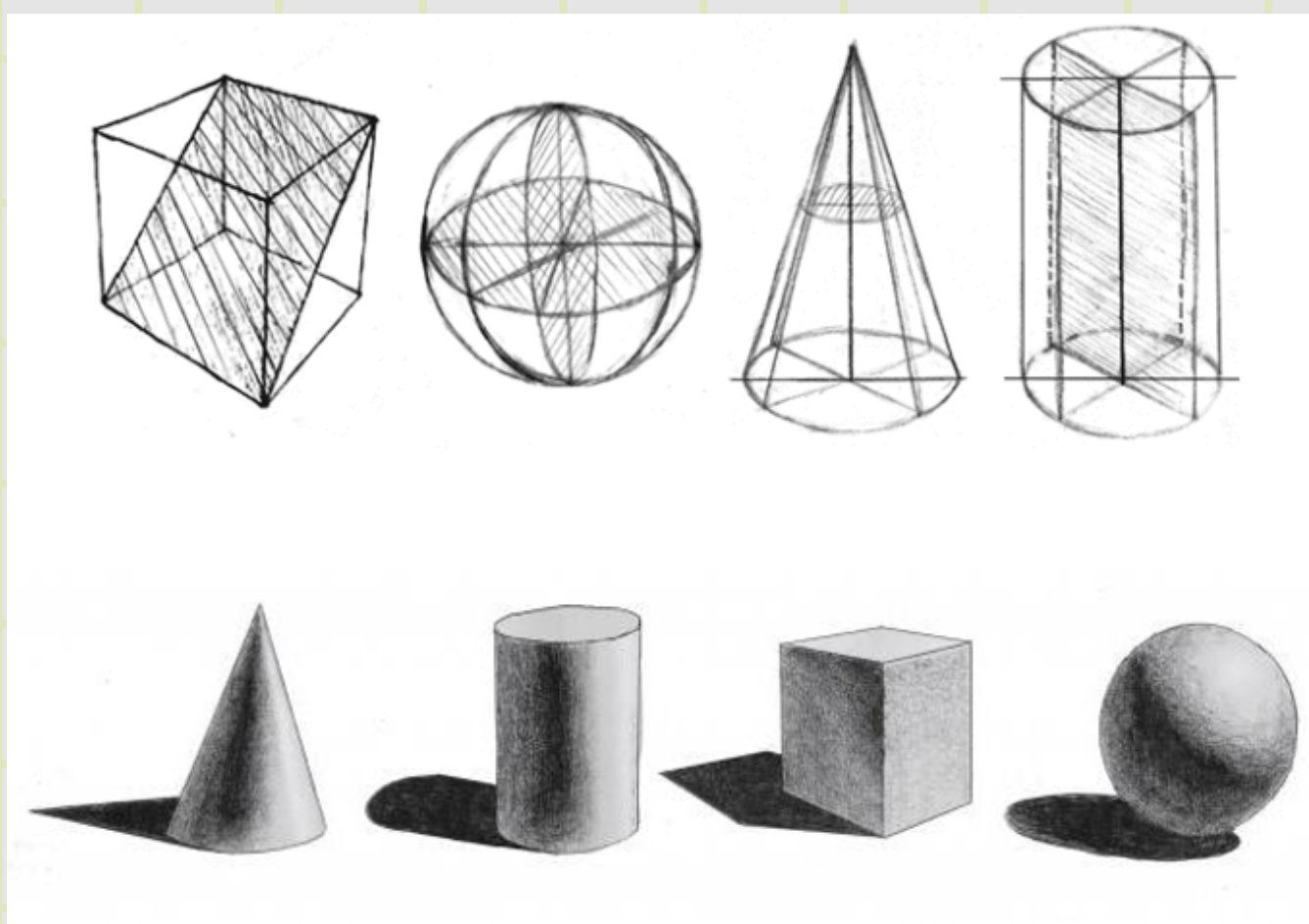

конструктивное построение геометрических фигур

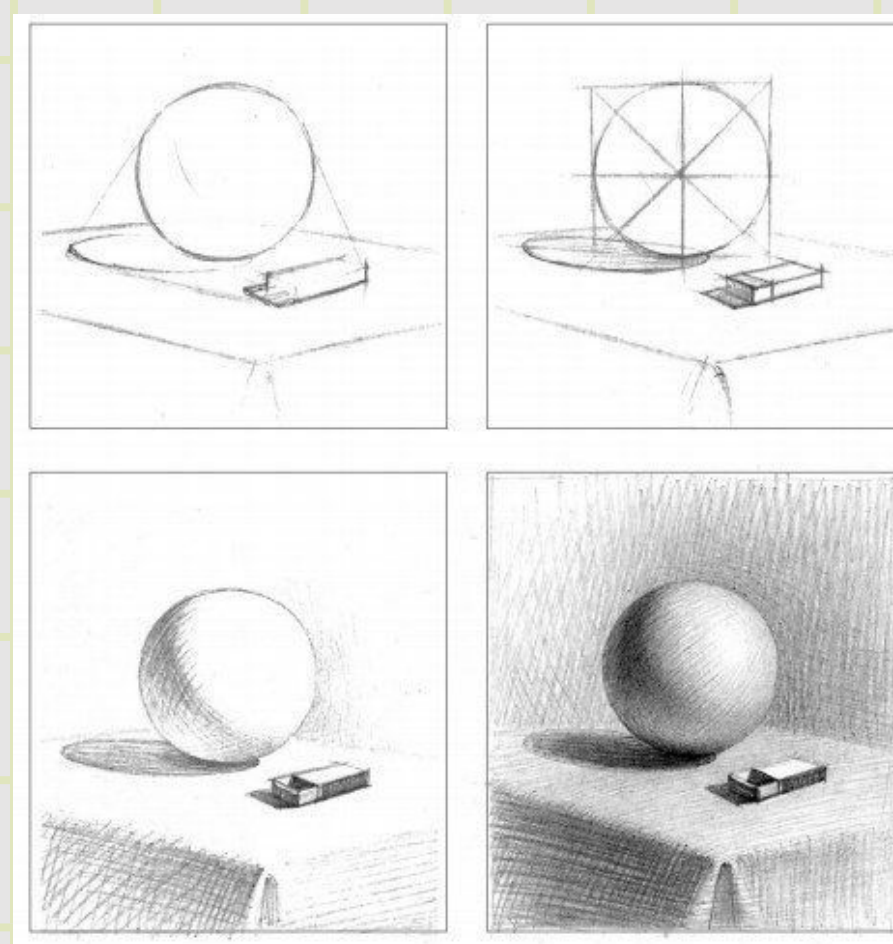

поэтапное построение натюрморта

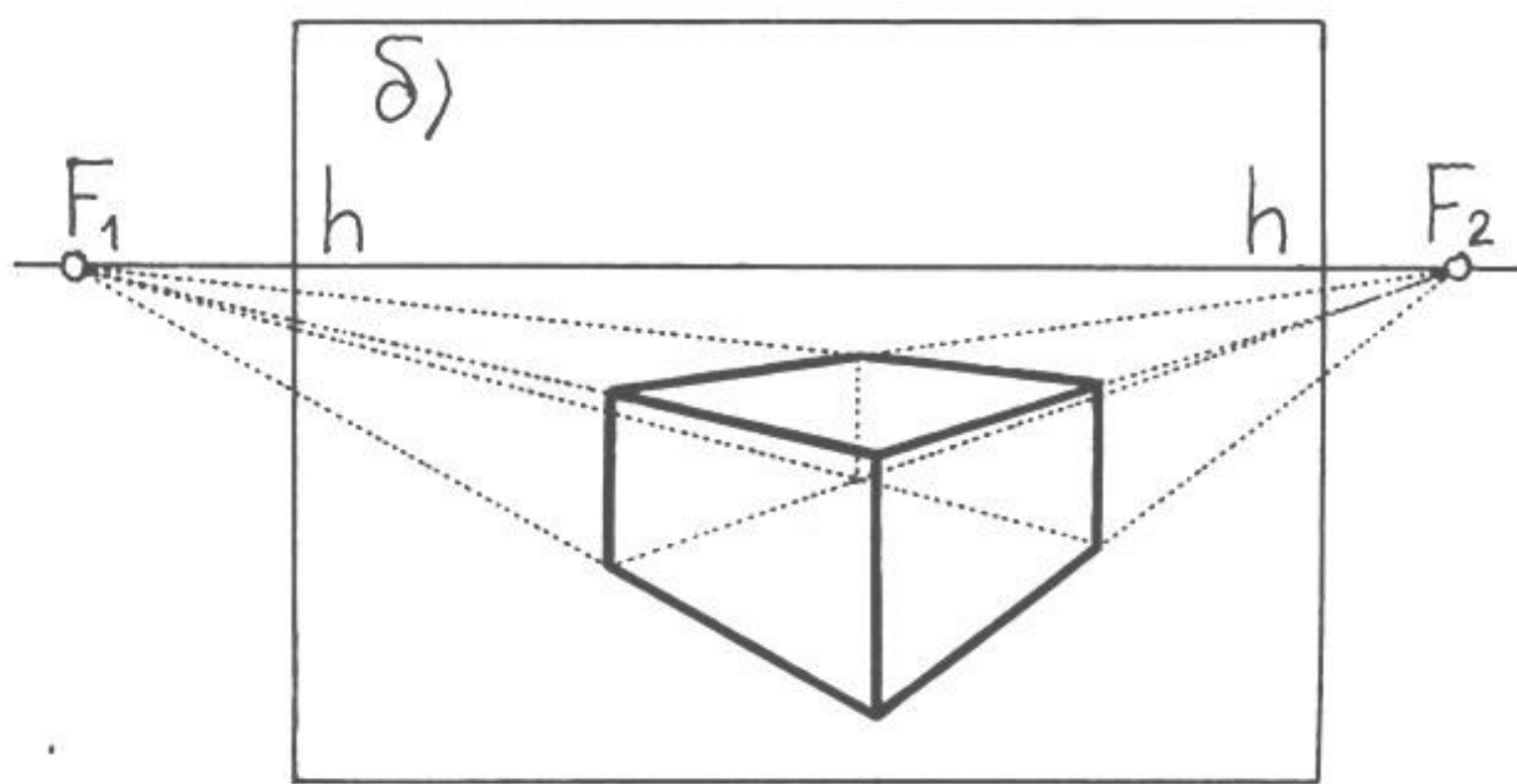
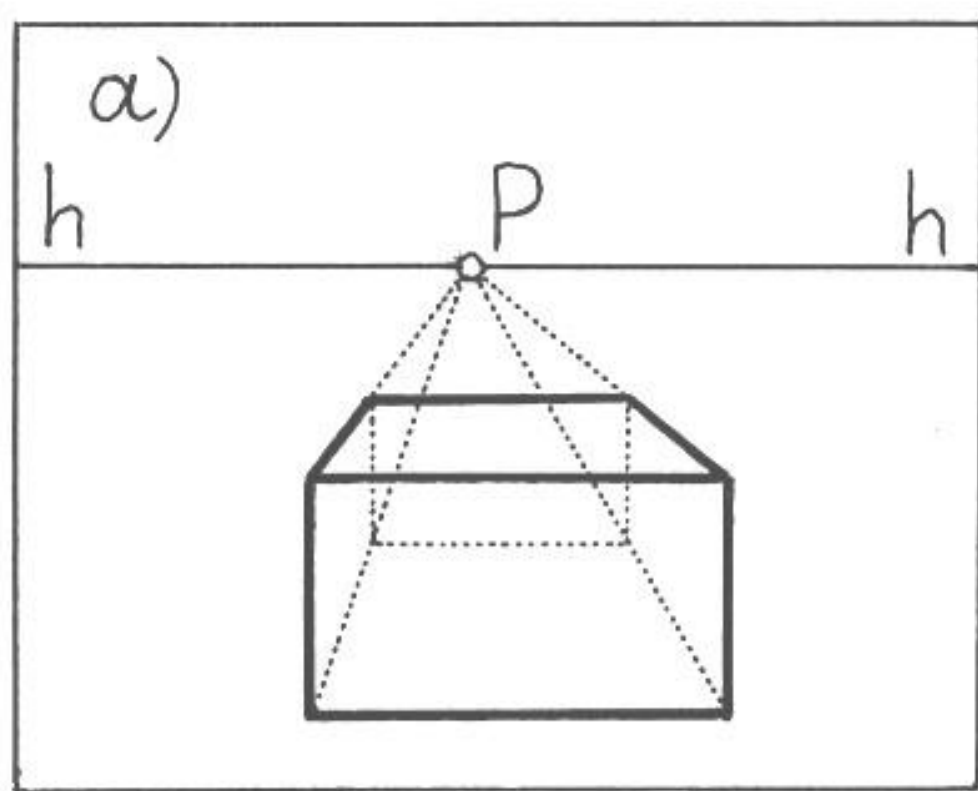

способы построения перспективы

Схема построения человека

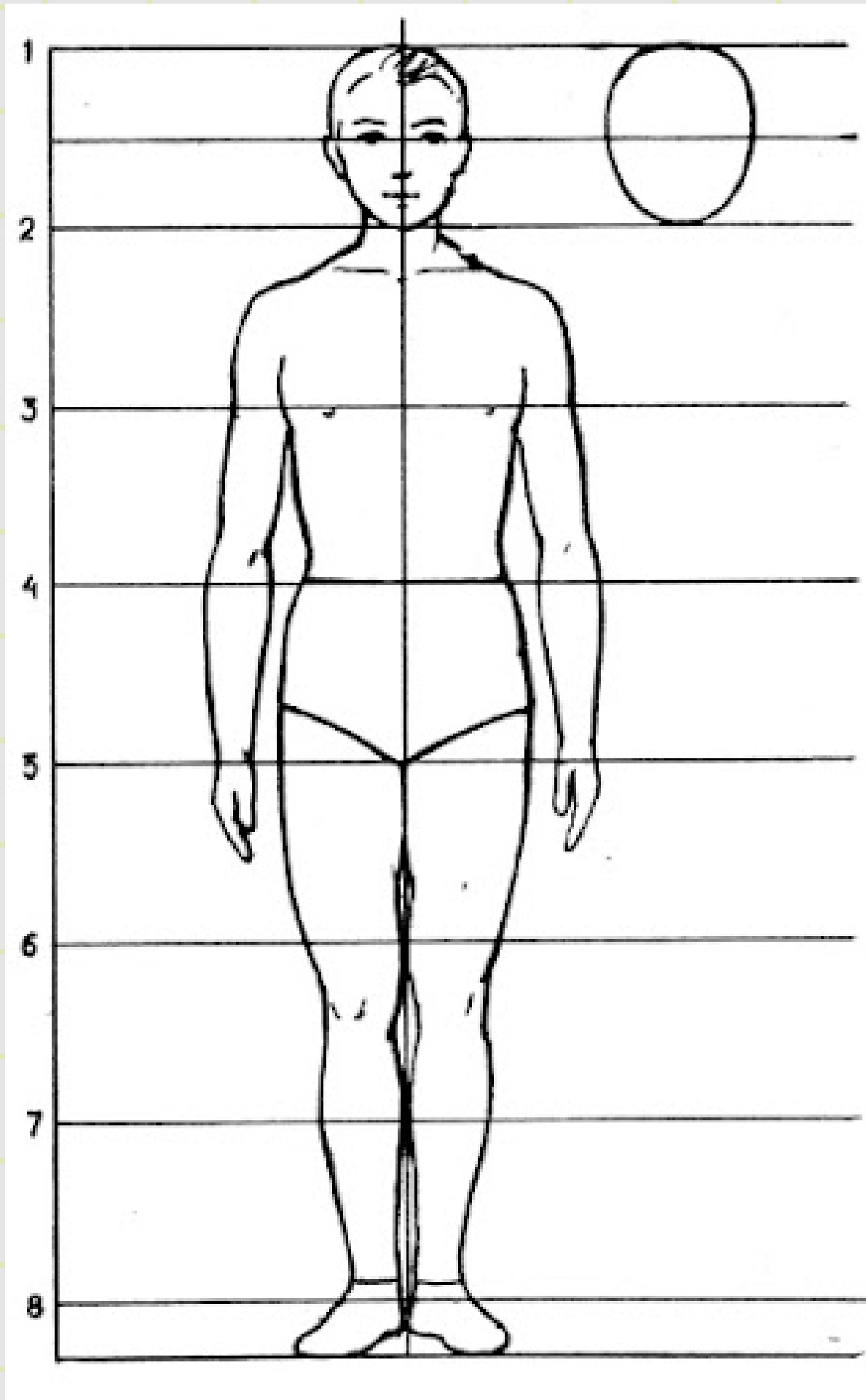

пропорции человека

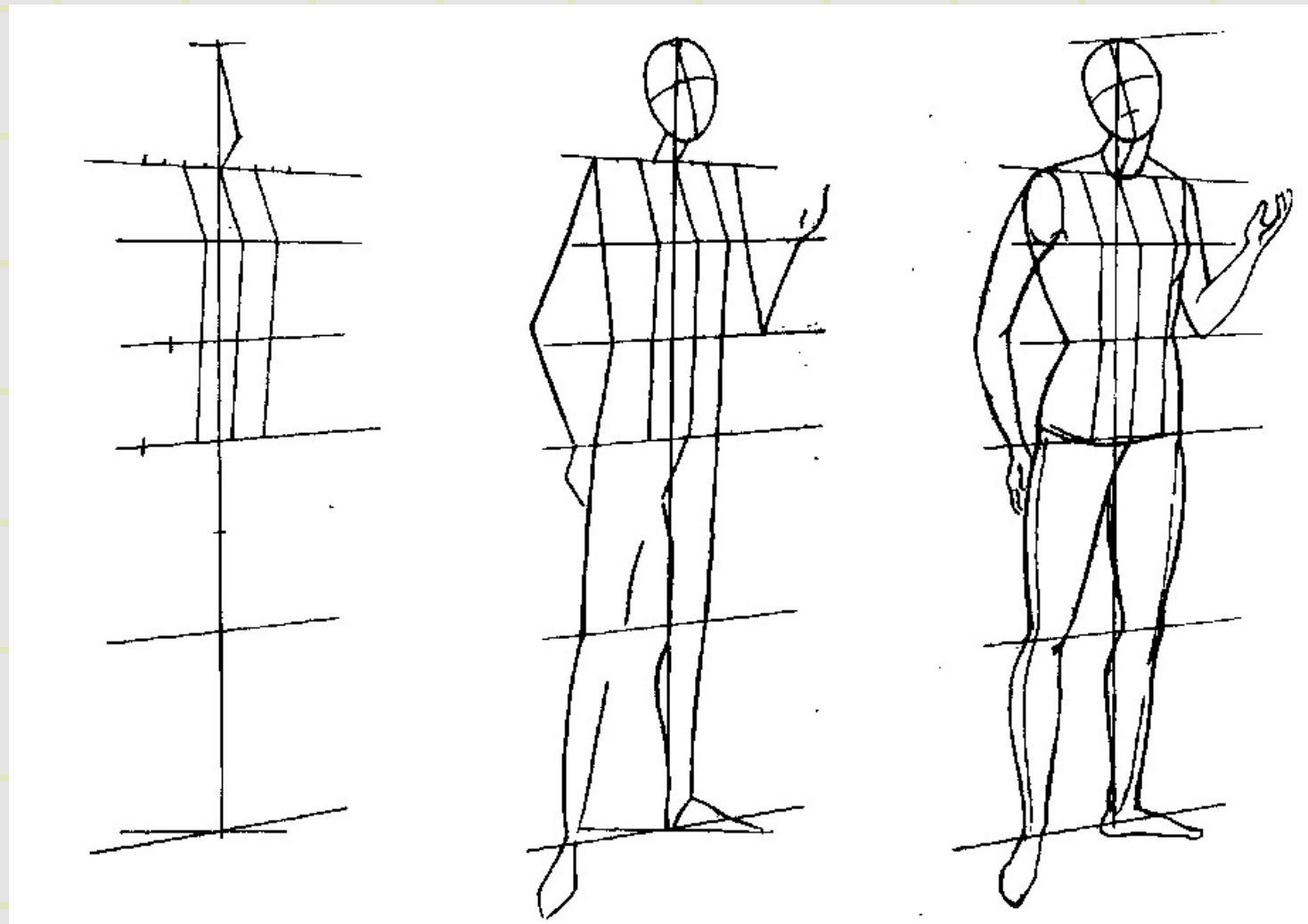

процесс построения тела

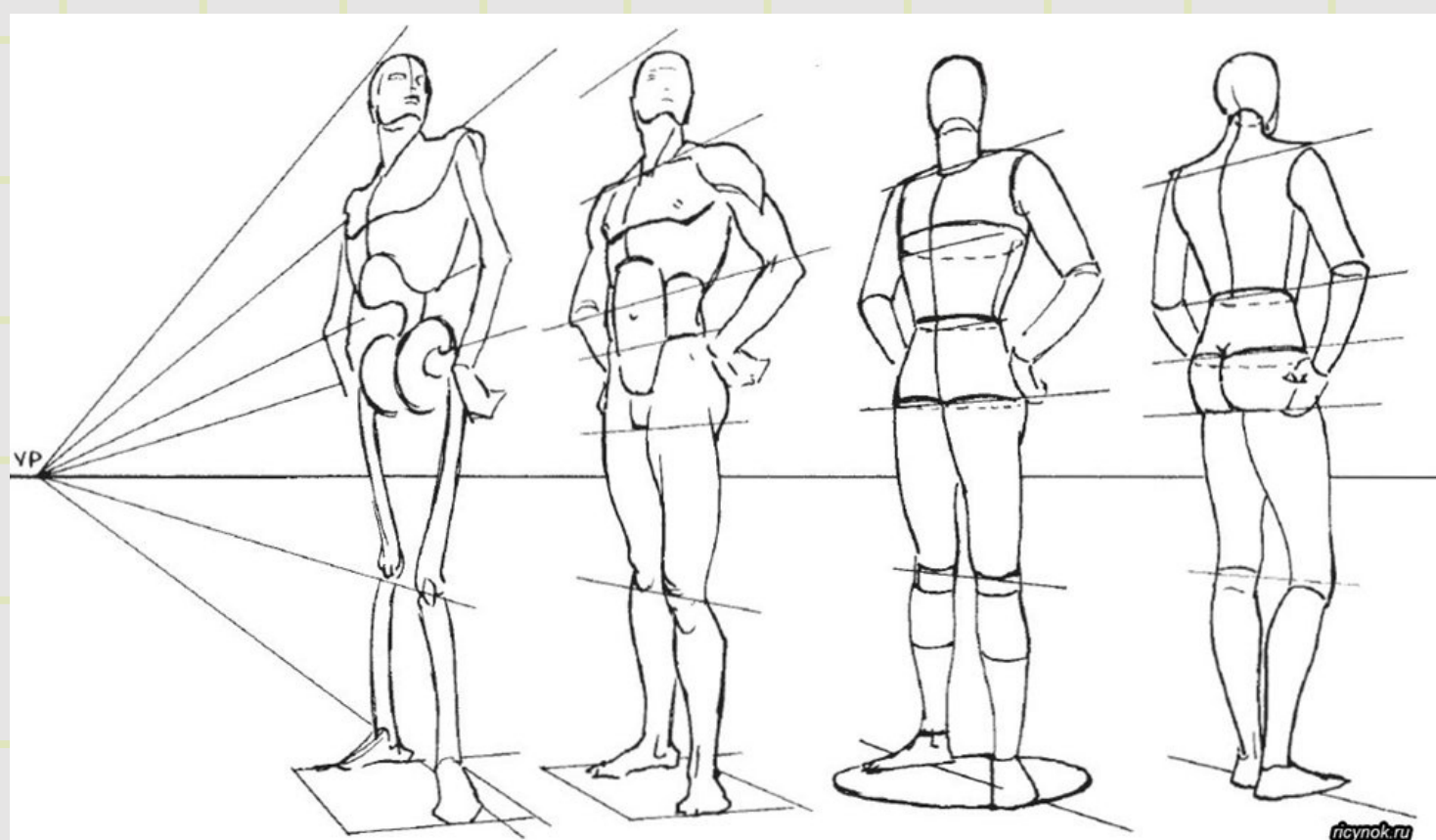

построение фигуры в перспективе



фигура человека в движении

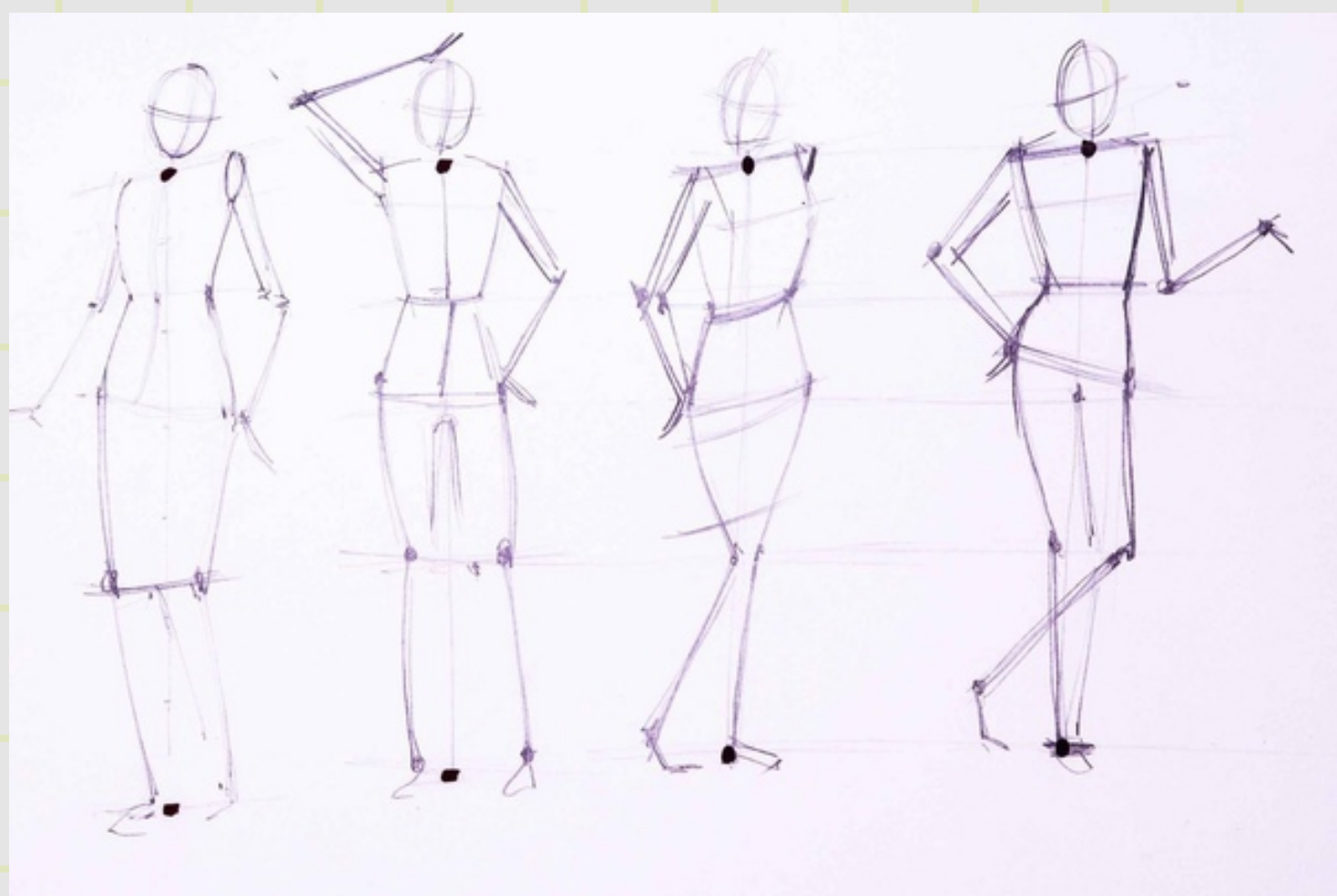

основные точки при построении фигуры